

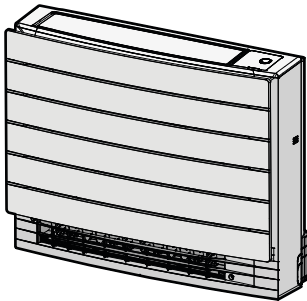

Käyttöopas

Jaetut järjestelmäilmastointilaitteet



CVXM20A3V1B
FVXM25A3V1B
FVXM35A3V1B
FVXM50A3V1B

CVXM20A3V1B9
FVXM25A3V1B9
FVXM35A3V1B9
FVXM50A3V1B9

FVXTM30A3V1B

Sisällysluettelo

1	Tietoja asiakirjasta	2
1.1	Tietoa tästä asiakirjasta.....	2
2	Käyttäjän turvallisuusohjeet	3
2.1	Yleistä.....	3
2.2	Ohjeet turvallista käyttöä varten.....	3
3	Tietoja järjestelmästä	5
3.1	Sisäyksikkö.....	5
3.1.1	Daikin Eye -merkkivalo.....	6
3.2	Tietoja käyttöliittymästä.....	6
3.2.1	Komponentit: Langaton kaukosäädin.....	6
4	Ennen käyttöä	7
4.1	Virransyötön kytkeminen päälle.....	7
4.2	Paristojen asettaminen.....	7
4.3	Langattoman kaukosäätimen telineen kiinnittäminen.....	7
4.4	Kellon asetus aikaan.....	7
4.5	Sisäyksikön näytön kirkkauden asettaminen.....	7
5	Käyttö	7
5.1	Toiminta-alue.....	7
5.2	Toimintatila ja lämpötilan asetuspiste.....	8
5.2.1	Toimintatilan käynnistäminen/sammuttaminen ja lämpötilan asettaminen.....	8
5.3	Ilmavirran nopeus.....	8
5.3.1	Ilmavirran nopeuden säätäminen.....	9
5.4	Ilmavirran suunta.....	9
5.4.1	Ilmavirran pystysuunnan säätäminen.....	9
5.4.2	Pystysuorien siipien (kaihdingsäleiden) säätö.....	9
5.5	Ilman ulostulon valinta.....	9
5.5.1	Automaattisen ilman ulostulon valinnan tai vain ilman yläulostulon asettaminen.....	10
5.6	Lattialämmitystoiminta.....	10
5.6.1	Lattialämmitystoiminnan käynnistäminen/pysäyttäminen.....	10
5.7	Tehokas- ja Lämmitys plus -toiminta.....	10
5.7.1	Tehokas toiminta.....	10
5.7.2	Lämmitys plus -toiminta.....	10
5.7.3	Tehokas- ja Lämmitys plus -toiminnan käynnistäminen/pysäyttäminen.....	11
5.8	Econo- ja ulkoyksikön hiljainen toiminta.....	11
5.8.1	Econo-toiminta.....	11
5.8.2	Ulkoyksikön hiljainen toiminta.....	11
5.8.3	Econo- ja ulkoyksikön hiljaisen toiminnan käynnistäminen/pysäyttäminen.....	11
5.9	Flash Streamerin (ilmanpuhdistus) toiminta.....	11
5.9.1	Flash Streamerin (ilmanpuhdistus) toiminnan käynnistäminen/sammuttaminen.....	11
5.10	OFF/ON-ajastintuominto.....	11
5.10.1	24 tunnin kellon OFF/ON-ajastimen asetus.....	12
5.10.2	12 tunnin lähtölaskennan OFF/ON-ajastimen asetus.....	12
5.11	Viikkoajastintuominto.....	13
5.11.1	Viikkoajastintuominnan asettaminen.....	13
5.11.2	Varausten kopioiminen.....	14
5.11.3	Varausten vahvistaminen.....	14
5.11.4	Viikkoajastimen poistaminen käytöstä ja ottaminen uudelleen käyttöön.....	14
5.11.5	Varausten poistaminen.....	14
5.12	WLAN-yhteys.....	15
5.12.1	Langattoman LAN-verkon käyttämisessä huomioitavaa.....	15
5.12.2	ONECTA-sovelluksen asennus.....	15
5.12.3	Langattoman yhteyden määrittäminen.....	15
6	Energiansäästö ja toiminnan optimointi	16
7	Kunnossapito ja huolto	16

7.1	Yleiskuvaus: Kunnossapito ja huolto.....	16
7.2	Sisäyksikön ja langattoman kaukosäätimen puhdistaminen.....	17
7.3	Etupaneelin puhdistaminen.....	17
7.4	Suodattimien irrottaminen.....	18
7.5	Ilmansuodattimen puhdistaminen.....	18
7.6	Titaaniapatiittihajunpoistosuodattimen puhdistaminen.....	18
7.7	Titaaniapatiittihajunpoistosuodattimen vaihtaminen.....	18
7.8	Suodattimien asentaminen.....	19
7.9	Etupaneelin asentaminen.....	19

8	Vianetsintä	19
9	Hävittäminen	20

1 Tietoja asiakirjasta

1.1 Tietoa tästä asiakirjasta

Haluamme kiittää sinua ostettuasi tämän tuotteen. Huomaa:

- Säilytä asiakirja myöhempiä käyttöä varten.

Kohdeyleisö

Loppukäyttäjät



TIETOJA

Tämä laite on tarkoitettu ammattilaisten ja koulutettujen käyttäjien käyttöön liikkeissä, kevyessä teollisuudessa ja maataloilla, sekä maallikoiden käyttöön kaupallisissa toimissa ja kotitalouksissa.

Asiakirjasarja

Tämä asiakirja on osa asiakirjasarjaa. Asiakirjasarjaan kuuluvat:

• Yleiset varoitusmerkit:

- Turvallisuusohjeita, jotka on luettava ennen järjestelmän käyttöä
- Muoto: Paperi (sisäyksikön laatikossa)

• Käyttöopas:

- Pikaopas peruskäyttöön
- Muoto: Paperi (sisäyksikön laatikossa)

• Käyttäjän viiteopas:

- Tarkat vaihekohtaiset ohjeet ja taustatietoja peruskäyttöön ja edistyneeseen käyttöön
- Muoto: Digitaalinen tiedosto osoitteessa <https://www.daikin.eu>. Hae yksikkösi malli hakutoiminnolla 🔍.

Mukana toimitettujen asiakirjojen uusimmat versiot voivat olla saatavilla alueesi Daikin-sivustolta tai asentajan kautta.

Skannaa alla oleva QR-koodi, kun haluat saada koko asiakirjasarjan ja lisätietoja tuotteestasi Daikin-sivustolla.



Alkuperäinen asiakirja on laadittu englanniksi. Kaikki muut kielet ovat käännettyjä.

2 Käyttäjän turvallisuusohjeet

Noudata aina seuraavia turvallisuusohjeita ja -määräyksiä.

2.1 Yleistä



VAROITUS

Jos ET ole varma siitä, kuinka laitetta käytetään, ota yhteyttä asentajaan.



VAROITUS

Tätä laitetta saavat käyttää vähintään 8-vuotiaat lapset ja henkilöt, joilla on rajoittunut fyysinen, aistimuksellinen tai henkinen kapasiteetti tai joilla ei ole riittävästi kokemusta ja tietämystä, jos he ovat saaneet valvontaa tai opastusta laitteen turvallisesta käytöstä ja ymmärtävät siihen liittyvät vaarat.

ÄLÄ anna lasten leikkiä laitteella.

Lapset EIVÄT saa suorittaa puhdistamista ja käyttäjän huoltoa ilman valvontaa.



VAROITUS

Sähköiskujen ja tulipalon välttämiseksi:

- ÄLÄ huuhtelee yksikköä.
- ÄLÄ käytä yksikköä, jos kätesi ovat märät.
- ÄLÄ aseta mitään vettä sisältäviä astioita yksikön päälle.



HUOMAUTUS

- ÄLÄ aseta mitään esineitä tai laitteita yksikön päälle.
- ÄLÄ kipeä yksikön päälle tai istu tai seiso sen päällä.

- Yksiköissä on seuraava symboli:



Se tarkoittaa, että sähkö- ja elektroniikkalaitteita EI saa laittaa lajittelemattomaan talousjätteeseen. Älä yritä purkaa järjestelmää itse: järjestelmän purkaminen sekä kylmäaineen, öljyn ja muiden materiaalien käsittelyminen on jätettävä valtuutetun asentajan tehtäväksi sovellettavien lakisääteisten määräysten mukaisesti.

Yksiköt TÄYTYY käsitellä erikoistuneessa käsittelylaitoksessa uudelleenkäyttöä, kierrätystä ja talteenottoa varten. Huolehtimalla siitä, että tuote hävitetään asianmukaisesti, autat estämään mahdollisia negatiivisia seurauksia ympäristölle ja ihmisten terveydelle. Voit kysyä lisätietoja asentajalta tai paikallisilta viranomaisilta.

- Paristoissa on seuraava symboli:



Se tarkoittaa, että paristoja EI saa laittaa lajittelemattomaan talousjätteeseen. Jos symbolin alapuolella on kemiallinen merkki, kyseinen kemiallinen merkki tarkoittaa, että paristo sisältää raskasmetallia tietyn rajan ylittävän määrän verran.

Mahdollisia kemiallisia symboleja ovat: Pb: lyijy (>0,004%).

Käytetyt paristot on käsiteltävä erikoistuneessa käsittelylaitoksessa uudelleenkäyttöä varten. Huolehtimalla siitä, että käytetyt paristot hävitetään asianmukaisesti, autat estämään mahdollisia negatiivisia seurauksia ympäristölle ja ihmisten terveydelle.

2.2 Ohjeet turvallisesta käytöstä varten



A2L

VAROITUS: LIEVÄSTI TULENARKAA MATERIAALIA

Yksikön sisällä oleva kylmäaine on lievästi tulenarkaa.



HUOMAUTUS

Sisäyksikkö sisältää radiolaitteiston; minimierotusväli laitteiston säteilyosan ja käyttäjän välillä on 30 cm.

Vain CVXM-A9 ja FVXM-A9:



HUOMAUTUS

Yksikössä on sähkötoimisia turvatoimia, kuten kylmäaineen vuotoilmaisimia. Jotta yksikkö olisi tehokas, sen täytyy saada sähkövirtaa koko ajan asennuksen jälkeen lyhyitä huoltokatkoja lukuun ottamatta.



HUOMAUTUS

ÄLÄ laita sormia, keppejä tai muita esineitä ilman ulostulo- tai sisäänmenoaukkoon. Koska tuuletin pyörii suurella nopeudella, se aiheuttaa vammoja.



VAROITUS

- Älä muuta, pura, irrota, asenna uudelleen tai korjaa yksikköä itse, sillä virheellinen purkaminen tai asennus voi aiheuttaa sähköiskun tai tulipalon. Ota yhteyttä jälleenmyyjään.

2 Käyttäjän turvallisuusohjeet

- Jos kylmäainetta vahingossa vuotaa, varmista, ettei avotulta ole. Kylmäaine on täysin turvallista, myrkytöntä ja hieman tulenarkaa, mutta se muodostaa myrkyllistä kaasua, jos sitä pääsee vuotamaan huoneeseen, jossa on tuuletinlämmittimistä, kaasuliesistä tms. tulevaa tulenarkaa ilmaa. Anna aina pätevän asentajan varmistaa ennen käytön jatkamista, että vuotokohta on korjattu.

HUOMAUTUS

- Käytä aina käyttöliittymää (esim. langatonta kaukosäädintä) läpän kulman säätämiseen. Kun läppä kääntyy ja sitä yritetään siirtää väkisin käsin, mekanismi särkyy.
- Ole varovainen, kun säädät kaihdinsäleitä. Ilman ulostuloaukon sisällä on nopeasti pyörivä tuuletin.

HUOMAUTUS

Älä koskaan altista pikkulapsia, kasveja tai eläimiä suoraan ilmapirrille.

VAROITUS

ÄLÄ aseta sisä- ja/tai ulkoyksikön alle esineitä, jotka voivat kastua. Yksikköön tai kylmäaineputkiin tiivistyvän kosteuden, ilmansuodattimeen kertyvän lian tai putkiston tukoksen vuoksi laitteesta voi tippua nestettä, ja alla olevat esineet voivat likaantua tai vaurioitua.

VAROITUS

Älä aseta tulenarkaa suihkepulloa ilmastointilaitteen lähelle tai käytä suihkeita yksikön läheisyydessä. Seurauksena saattaa olla tulipalo.

HUOMAUTUS

ÄLÄ käytä järjestelmää, kun käytetään huoneen kaasutustyyppistä hyönteismyrkkyä. Yksikköön voi kerääntyä kemikaaleja, mikä voi vaarantaa kemikaaleille yliherkkien henkilöiden terveyden.

VAROITUS

- Yksikön sisällä oleva kylmäaine on lievästi tulenarkaa mutta ei yleensä vuoda. Jos kylmäainetta vuotaa huoneeseen ja joutuu kontaktiin polttimen, lämmittimen tai keittotason liekin kanssa, seurauksena voi olla tulipalo tai vahingollisen kaasun muodostumista.
- Sammuta kaikki polttoainelämmittimet, tuuleta huone ja ota yhteys laitteen myyjään.
- Älä käytä yksikköä ennen kuin huoltohenkilö on vahvistanut, että osa, josta kylmäainetta vuosi, on korjattu.

VAROITUS

- ÄLÄ puhkaise tai polta kylmäainekierron osia.
- ÄLÄ käytä muita kuin valmistajan suosittelemia puhdistusaineita tai yritä nopeuttaa sulatusprosessia muilla kuin valmistajan suosittelemilla toimenpiteillä.
- Huomaa, että järjestelmässä oleva kylmäaine on hajutonta.

VAROITUS

Laitetta täytyy säilyttää huoneessa, jossa ei ole jatkuvasti toimivia syttymislähteitä (esimerkiksi avotuli, toiminnassa oleva kaasutoiminen laite tai toiminnassa oleva sähkölämmitin).

VAARA: SÄHKÖISKUN VAARA

Pysäytä toiminta ja katkaise kaikki virransyötöt ennen ilmastointilaitteen tai ilmansuodattimen puhdistamista. Muuten seurauksena voi olla sähköisku ja loukkaantuminen. Jos yksikössä on kylmäaineen vuotoanturi, kytke virransyöttökatkaisin takaisin päälle heti puhdistuksen jälkeen, jotta tunnistus jatkuisi.

VAROITUS

- Sähköiskujen ja tulipalon välttämiseksi:
 - ÄLÄ huuhtelee yksikköä.

- ÄLÄ käytä yksikköä, jos kätesi ovat märät.
- ÄLÄ aseta mitään vettä sisältäviä astioita yksikön päälle.

HUOMAUTUS

Tarkista laitteen pitkään kestäneen käytön jälkeen, että sen teline ja varusteet eivät ole vaurioituneet. Muuten yksikkö voi pudota ja aiheuttaa vammoja.

VAROITUS

Väärät pesuaineet tai puhdistustavat voivat aiheuttaa muoviosien vaurioita tai vesivuotoa. Jos pesuainetta läikky sähköosien, kuten moottorien, päälle, seurauksena voi olla toimintahäiriö, savua tai tulipalo.

VAARA: SÄHKÖISKUN VAARA

Muista ennen puhdistusta lopettaa käyttö ja kääntää virtakytkin pois päältä tai irrottaa virtajohto. Muuten seurauksena voi olla sähköisku ja loukkaantuminen. Jos yksikössä on kylmäaineen vuotoanturi, kytke virransyöttökatkaisin takaisin päälle heti puhdistuksen jälkeen, jotta tunnistus jatkuisi.

VAROITUS

ÄLÄ anna sisäyksikön kastua.
Mahdollinen seuraus: Sähköisku tai tulipalo.

HUOMAUTUS

Ole varovainen, kun avaat ja käsittelet etupaneelia; sen terävä reuna voi aiheuttaa vammoja.

VAROITUS

Jos jotakin epätavallista tapahtuu (palaneen käryä tms.), lopeta käyttö ja KATKAISE virta.

Yksikön käytön jatkaminen tällaisissa olosuhteissa voi aiheuttaa rikkoutumisen, sähköiskun tai tulipalon. Ota yhteyttä jälleenmyyjään.

VAROITUS

Jos yksikössä on kylmäaineen vuotoanturi, sammuta yksikkö käyttämällä vain käyttöliittymän ON/OFF-painiketta.

3 Tietoja järjestelmästä

 ^{A2L} **VAROITUS: LIEVÄSTI TULENARKAA MATERIAALIA**
Yksikön sisällä oleva kylmäaine on lievästi tulenarkaa.

HUOMAUTUS

Sisäyksikkö sisältää radiolaitteiston; minimierotusväli laitteiston säteilyosan ja käyttäjän välillä on 30 cm.

Vain CVXM-A9 ja FVXM-A9:

HUOMAUTUS

Yksikössä on sähkötoimisia turvatoimia, kuten kylmäaineen vuotoilmaisimien. Jotta yksikkö olisi tehokas, sen täytyy saada sähkövirtaa koko ajan asennuksen jälkeen lyhyitä huoltokatkoja lukuun ottamatta.

HUOMIO

Älä käytä järjestelmää muihin tarkoituksiin. Laadun heikkenemisen välttämiseksi älä käytä yksikköä tarkkuuslaitteiden, ruoan, kasvien, eläinten tai taideteosten jäähdytykseen.

3.1 Sisäyksikkö

HUOMAUTUS

ÄLÄ laita sormia, keppejä tai muita esineitä ilman ulostulo- tai sisäänmenoaukkoon. Koska tuuletin pyörii suurella nopeudella, se aiheuttaa vammoja.

TIETOJA

Äänenpainetaso on alle 70 dBA.

VAROITUS

- Älä muuta, pura, irrota, asenna uudelleen tai korjaa yksikköä itse, sillä virheellinen purkaminen tai asennus voi aiheuttaa sähköiskun tai tulipalon. Ota yhteyttä jälleenmyyjään.
- Jos kylmäainetta vahingossa vuotaa, varmista, ettei avotulta ole. Kylmäaine on täysin turvallista, myrkytöntä ja hieman tulenarkaa, mutta se muodostaa myrkyllistä kaasua, jos sitä pääsee vuotamaan huoneeseen, jossa on tuuletinlämmittimistä, kaasuliesistä tms. tulevaa tulenarkaa ilmaa. Anna aina pätevän asentajan varmistaa ennen käytön jatkamista, että vuotokohta on korjattu.

3 Tietoja järjestelmästä

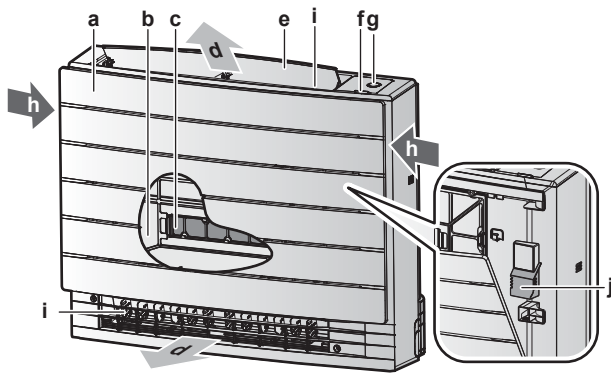

- a Etupaneeli
- b Ilmansuodatin
- c 2x titaaniapatiitihajunpoistosuodatin
- d Ilmanpoisto
- e Säätölappä (vaakasuora siipi)
- f Langattoman kaukosäätimen infrapunasignaalin vastaanotin
- g ON/OFF-painike, Daikin Eye ja ajastimen merkkivalo
- h Ilmanotto
- i Kaihdinsäleät (pystysuorat siivet)
- j Huonelämpötilan anturi

Virtapainike

Jos käyttöliittymä (esim. langaton kaukosäädin) puuttuu, voit käynnistää/pysäyttää toiminnan sisäyksikön ON/OFF-painikkeella. Kun toiminta käynnistetään tällä painikkeella, käytetään seuraavia asetuksia:

- Toimintatila = Automaattinen
- Lämpötila-asetus = 25°C
- Ilmavirran nopeus = Automaattinen

3.1.1 Daikin Eye -merkkivalo

Daikin Eye'n väri vaihtuu toiminnan mukaan.

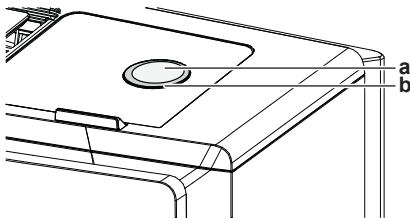

- a ON/OFF-painike
- b Daikin Eye

Käyttö	Daikin Eye'n väri
Automaattinen	Punainen/sininen
Kuivaus	Vihreä
Jäähdytys	Sininen
Lämmitys	Punainen
Vain tuuletin	Valkoinen
Ajastintoiminto	Oranssi ^(a)

^(a) Jos ON/OFF-ajastin tai viikkoajastintoiminto on asetettu, Daikin Eye muuttuu aika ajoon oranssiksi. Kun valo on palannut oranssina noin 10 sekuntia, se palaa toimintatilan väriin 3 minuutin ajaksi. **Esimerkki:** Jos ajastin asetetaan jäähdytystoiminnan aikana, Daikin Eye syttyy aika ajoon oranssina 10 sekunnin ajaksi ja vaihtaa sitten siniseen 3 minuutin ajaksi.

3.2 Tietoja käyttöliittymästä

Langaton kaukosäädin

i TIETOJA

Sisäyksikön mukana toimitetaan käyttöliittymänä toimiva langaton kaukosäädin. Tässä oppaassa kuvataan vain käyttö tämän käyttöliittymän kanssa. Jos liitetään toinen käyttöliittymä, katso liitetyn käyttöliittymän käyttöopas.

- **Suora auringonvalo.** Älä jätä langatonta kaukosäädintä suoraan auringonvaloon.
- **Pöly.** Signaalin lähettimessä tai vastaanottimessa oleva pöly vähentää herkkyyttä. Pyyhi pöly pois pehmeällä liinalla.
- **Loistevalaisimet.** Signaalien välitys saattaa estyä, jos huoneessa on loistevalaisimia. Ota tällaisessa tapauksessa yhteys asentajaan.
- **Muut laitteet.** Jos langattoman kaukosäätimen signaalit ohjaavat muita laitteita, siirrä muita laitteita tai ota yhteys asentajaan.
- **Verhot.** Tarkista, että verhot tai muut esineet eivät estä yksikön ja langattoman kaukosäätimen välistä signaalia.

! HUOMIO

- Älä pudota langatonta kaukosäädintä.
- Älä anna langattoman kaukosäätimen kastua.

3.2.1 Komponentit: Langaton kaukosäädin

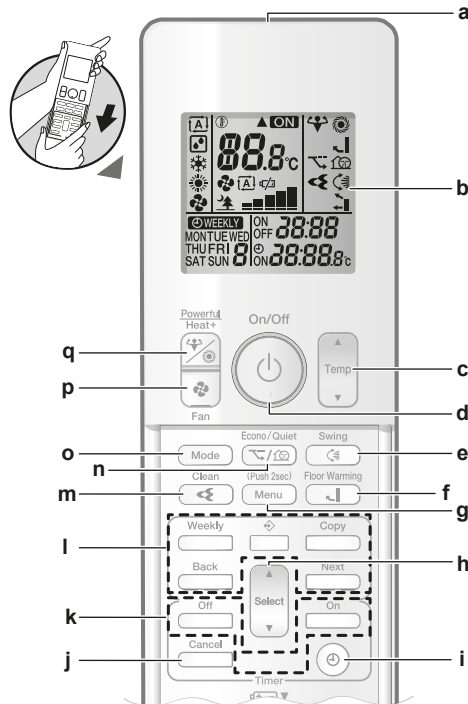

- a Signaalilähetin
- b LCD-näyttö
- c Lämpötilan säätöpainike
- d Virtapainike
- e Pystykääntöpainike
- f Lattialämmityspainike
- g Valikkopainike
- h Valintapainike
- i Kellon asetuspainike
- j Peruutuspainike
- k OFF/ON-ajastintoiminnon painikkeet
- l Viikkoajastintoiminnon painikkeet
- m Flash Streamer (ilmanpuhdistus) -toimintopainike
- n Econo- ja ulkoyksikön hiljaisen toiminnan painike
- o Tilapainike
- p Tuuletinpainike
- q Tehokas-painike ja Lämmitys plus -painike

4 Ennen käyttöä

4.1 Virransyötön kytkeminen päälle

- 1 Käännä virtakytkin päälle.

4.2 Paristojen asettaminen

Paristot kestävät noin 1 vuoden.

- 1 Irrota etukansi.
- 2 Aseta molemmat paristot yhtä aikaa.
- 3 Laita etukansi takaisin.

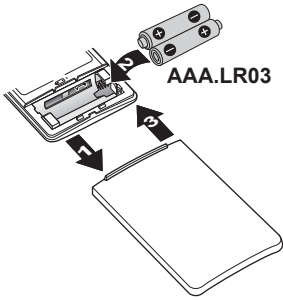

TIETOJA

- LCD-näytön -kuvake osoittaa pariston alhaisen varauksen.
- Vaihda aina molemmat paristot yhtä aikaa.

4.3 Langattoman kaukosäätimen telineen kiinnittäminen

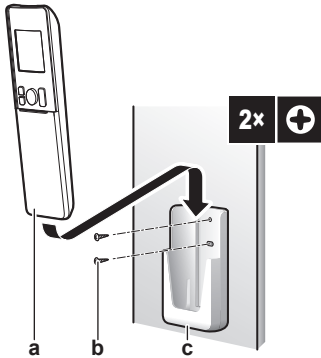

- a Langaton kaukosäädin
- b Ruuvit (hankitaan erikseen)
- c Langattoman kaukosäätimen teline

- 1 Valitse paikka, josta signaali saavuttaa yksikön.
- 2 Kiinnitä teline (tarvike) seinään tai vastaavaan paikkaan 2 M3×20L-ruuvilla (hankitaan erikseen).
- 3 Kiinnitä langaton kaukosäädin telineeseen.

4.4 Kellon asetus aikaan

Huomautus: Jos aikaa ei ole asetettu, MON, ☉ ja 0:00 vilkkuvat.

- 1 Paina ☉.

Tulos: MON ja ☉ vilkkuvat

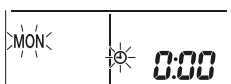

- 2 Aseta kuluva viikonpäivä painamalla tai .

- 3 Paina ☉.

Tulos: ☉ vilkkuu.

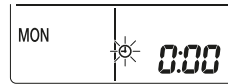

- 4 Aseta oikea aika painamalla tai .

Huomautus: Painikkeen tai pitäminen painettuna suurentaa tai pienentää aika-asetusta nopeasti.

- 5 Paina ☉.

Tulos: Asetus on tehty. ☉ vilkkuu.

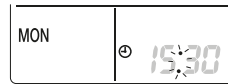

4.5 Sisäyksikön näytön kirkkauden asettaminen

- 1 Paina aloitusnäytössä vähintään 2 sekuntia.

Tulos: Valintavalikon numero *!* ilmestyy näyttöön. *!* vilkkuu.

- 2 Siirry asetukseen painamalla .

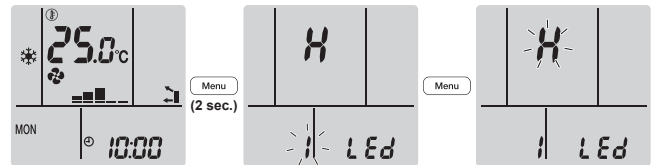

- 3 Muuta asetusta seuraavasti painamalla tai .



Viikkuu	Kirkkaus
H	Korkea
L	Matala
of	Pois päältä

- 4 Vahvista valittu asetus painamalla .

Tulos: Kirkkausasetus vaihdetaan.

Huomautus: Näyttö palaa automaattisesti oletusnäyttöön 60 sekunnin kuluttua. Jos haluat palata oletusnäyttöön nopeammin, paina kaksi kertaa.

5 Käyttö



TIETOJA

Sisäyksikön mukana toimitetaan käyttöliittymänä toimiva langaton kaukosäädin. Tässä oppaassa kuvataan vain käyttö tämän käyttöliittymän kanssa. Jos liitetään toinen käyttöliittymä, katso liitetyn käyttöliittymän käyttöopas.

5.1 Toiminta-alue

Turvallisen ja tehokkaan toiminnan takaamiseksi käytä järjestelmää vain seuraavien lämpötila- ja kosteusrajojen sisällä.

5 Käyttö

CVXM, FVXM		
	Jäähdytys ja kuivaus ^{(a)(b)}	Lämmitys ^(a)
Sisälämpötila	18~32°C DB 14~23°C WB	10~30°C DB
Sisäilman kosteus	≤80% ^(b)	—

^(a) Turvalaite saattaa pysäyttää järjestelmän toiminnan, jos yksikkö toimii toiminta-alueensa ulkopuolella.

^(b) Kondensaatiota ja veden tippumista saattaa esiintyä, jos yksikkö toimii toiminta-alueensa ulkopuolella.

FVXTM		
	Jäähdytys ja kuivaus ^{(a)(b)}	Lämmitys ^(a)
Sisälämpötila	18~32°C DB 14~23°C WB	10~30°C DB
Sisäilman kosteus	≤80% ^(b)	—

^(a) Turvalaite saattaa pysäyttää järjestelmän toiminnan, jos yksikkö toimii toiminta-alueensa ulkopuolella.





^(b) Kondensaatiota ja veden tippumista saattaa esiintyä, jos yksikkö toimii toiminta-alueensa ulkopuolella.

5.2 Toimintatila ja lämpötilan asetuspiste

Milloin. Säädä järjestelmän toimintatilaa ja aseta lämpötila, kun haluat:

- lämmittää tai jäähdyttää huonetta
- puhalttaa huoneeseen ilmaa ilman lämmitystä tai jäähdytystä
- vähentää kosteutta huoneessa

Mitä. Järjestelmä toimii eri tavoin käyttäjän valinnan mukaan.

Asetus	Kuvaus
 Automaattinen	Järjestelmä jäähdyttää tai lämmittää huoneen lämpötilan asetuspisteeseen. Se vaihtaa tarvittaessa automaattisesti jäähdytyksen ja lämmityksen välillä.
 Kuivaus	Järjestelmä vähentää kosteutta huoneessa.
 Lämmitys	Järjestelmä lämmittää huoneen lämpötilan asetuspisteeseen.
 Jäähdytys	Järjestelmä jäähdyttää huoneen lämpötilan asetuspisteeseen.
 Tuuletin	Järjestelmä säätää vain ilmavirtaa (ilmavirran nopeus ja suunta). Järjestelmä ei säädä lämpötilaa.

Lisätietoja:

- **Ulkolämpötila.** Järjestelmän jäähdytys- tai lämmitysteho laskee, kun ulkolämpötila on liian korkea tai liian alhainen.
- **Sulatustoiminta.** Lämmitystoiminnan aikana ulkoyksikköön saattaa muodostua huurretta, joka laskee lämmitystehoa. Tällöin järjestelmä siirtyy automaattisesti sulatustoimintaan huurteen poistamiseksi. Sulatustoiminnan aikana sisäyksiköstä ei puhalleta kuumaa ilmaa.

5.2.1 Toimintatilan käynnistäminen/ sammuttaminen ja lämpötilan asettaminen

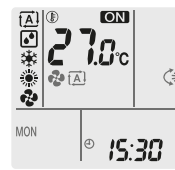

ON: Yksikkö on toiminnassa

: Toimintatila = Automaattinen

: Toimintatila = Kuivaus

: Toimintatila = Jäähdytys

: Toimintatila = Lämmitys

: Toimintatila = Vain tuuletin

 **88.8**°C: Näyttää asetuspötilän.



- 1 Valitse toimintatila painamalla **Mode** yhden tai useamman kerran.

Tulos: Tila asetetaan seuraavassa järjestyksessä:



- 2 Paina , kun haluat käynnistää toiminnan.

Tulos: **ON** näkyy nestekidenäytössä. Daikin Eye -merkivalo vaihtaa väriä toiminnan mukaan. Katso "3.1.1 Daikin Eye -merkivalo" [p 6].

- 3 Paina  tai  yhden tai useamman kerran, kun haluat laskea tai nostaa lämpötilaa.

Jäähdytystoiminta	Lämmitystoiminta	Automaattinen toiminta	Kuivaus- tai vain tuuletin -toiminta
18~32°C	10~30°C	18~30°C	—





Huomautus: Lämpötilaa ei voi säätää, kun käytetään **kuivaus-** tai **vain tuuletin-**tilaa.

- 4 Paina , kun haluat pysäyttää toiminnan.

Tulos: **ON** katoaa nestekidenäytöstä. Daikin Eye -merkivalo sammuu.

5.3 Ilmavirran nopeus

- 1 Paina , kun haluat valita:

	5 ilmavirran nopeustasoa 
	Automaattinen ilmavirran nopeuskäyttö
	Sisäyksikön hiljainen toiminta. Kun ilmavirran nopeudeksi asetetaan  , yksikön tuottama ääni vaimenee.

i TIETOJA

- Jos yksikkö saavuttaa lämpötilan asetuspisteen jäädytys- tai automaattisessa tilassa, tuuletin lakkaa toimimasta
- Jos yksikkö saavuttaa lämpötilan asetuspisteen lämmitystilassa, tuuletin toimii jaksoittaisesti alhaisella nopeudella.
- Ilmavirran nopeusasetusta ei voi säätää, kun käytetään Kuivaus-toimintatilaa.
- Ilmavirran nopeus automaattisessa ilmavirran nopeustoiminnassa asetetaan huonelämpötilan mukaan. Eräissä tapauksissa se saattaa olla alhaisempi kuin sisäyksikön hiljaisessa toiminnassa. Jos ilmavirran nopeudeksi vaihdetaan tällöin sisäyksikön hiljainen toiminta, käyntiääni saattaa voimistua.

5.3.1 Ilmavirran nopeuden säätäminen

- 1 Paina , kun haluat muuttaa ilmavirran asetusta seuraavasti:

**5.4 Ilmavirran suunta**

Milloin. Säädä ilmavirran suuntaa tarpeen mukaan.

Mitä. Järjestelmä suuntaa ilmavirran eri tavoin käyttäjän valinnan mukaan.

Asetus	Näytä	Ilmavirran suunta
Automaattinen pystykääntö		Vaakasuorien siipien (säätöläppien) kääntyminen tai kiinteä asento.
Ilmavirran vaakasuunta	[-]	Pystysuorien siipien (kaihinsäleiden) asento asetetaan manuaalisesti.

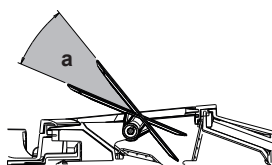

a Läppien liikealue

! HUOMAUTUS

- Käytä aina käyttöliittymää (esim. langatonta kaukosäädintä) läpän kulman säätämiseen. Kun läppä kääntyy ja sitä yritetään siirtää väkisin käsin, mekanismi särkyi.
- Ole varovainen, kun säädät kaihinsäleitä. Ilman ulostuloaukon sisällä on nopeasti pyörivät tuuletin.

i TIETOJA

Automaattisessa pystykäännössä läpät pysähtyvät yläasentoon, jos ilmavirran nopeus muuttuu alhaiseksi.

5.4.1 Ilmavirran pystysuunnan säätäminen

- 1 Paina .

Tulos:  ilmestyy nestekidenäyttöön. Säätöläpät (vaakasuorat siivet) alkavat kääntyä.

- 2 Jos haluat käyttää kiinteää asentoa, paina , kun läpät ovat saavuttaneet halutun asennon.

Tulos:  katoaa nestekidenäytöstä. Läpät lakkaavat liikkumasta.

5.4.2 Pystysuorien siipien (kaihinsäleiden) säätö

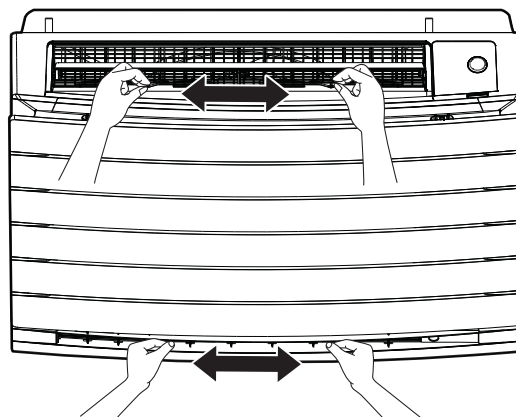

- 1 Säädä vaakasiipiä käyttöliittymää (esim. langatonta kaukosäädintä) käyttämällä, jotta pääset helposti käsiksi pystysiipien nuppeihin.
- 2 Tartu nuppeihin ja siirrä niitä hieman ylöspäin.
- 3 Pidä nupeista kiinni ja säädä vasemmalle tai oikealle haluttuun asentoon.

**i** TIETOJA

Jos yksikkö on asennettu huoneen nurkkaan, kaihinsäleiden täytyy osoittaa pois päin seinästä. Tehokkuus laskee, jos seinä estää ilmavirtaa.

5.5 Ilman ulostulon valinta

Tämän ominaisuuden avulla voit antaa yksikön määrittää automaattisesti, mitä ilman ulostuloa käytetään, tai asettaa vain ilman yläulostulon. Oletusasetus on automaattinen ilman ulostulon valinta.

Asetus	Näytä	Ilmavirran suunta
Automaattinen ilman ulostulon valinta		Yksikkö määrittää parhaan ilman ulostulon automaattisesti toimintatilan tai huoneen olosuhteiden mukaan.
Vain ilman yläulostulo		Ilmavirta asetetaan yläulostuloon toimintatilasta tai huoneen olosuhteista riippumatta.

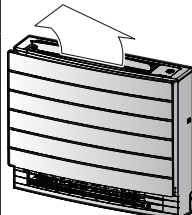
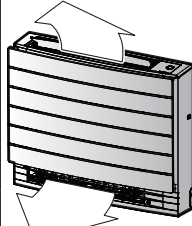
Asetus	Toimintatila	Tilanne	Ilman ulostulon valinta
	Kuivaus	Mikä tahansa tilanne	
	Jäädytys	Jos huonelämpötila saavuttaa asetuspisteen tai kokonaiskäyttöajaksi korkeassa kosteudessa tulee 1 tunti. Jos asetuspistettä ei ole vielä saavutettu tai kokonaiskäyttöaika korkeassa kosteudessa on alle 1 tuntia.	
Lämmitys, vain tuuletin	Mikä tahansa tilanne		

5 Käyttö

Asetus	Toimintatila	Tilanne	Ilman ulostulon valinta
	Kuivaus, jäähdytys, lämmitys, vain tuuletin	Mikä tahansa tilanne	

TIETOJA

- Kuivaustoiminnon aikana ilmavirtaa tulee vain yläulostulosta. Katso asetus kohdasta "5.2 Toimintatila ja lämpötilan asetuspiste" [8].
- Lattialämmitystoiminnon aikana ilmavirtaa tulee vain alulostulosta. Katso asetus kohdasta "5.6 Lattialämmitystoiminta" [10]. Lattialämmitys voidaan asettaa vain automaattisen ilman ulostulon valinta-asetuksen kanssa.
- Jos asetus vaihdetaan automaattisesta ilman ulostulon valinnasta vain ilman yläulostuloksi lämmitystoiminnassa, lämmitys pysäytetään tilapäisesti yksikön suojelemiseksi.
- Jäähdytys/lämmitysteho on alhaisempi, kun on valittu vain ilman yläulostulo.
- Kun ilman ulostulon valintaa vaihdetaan, liikkuvan vaimentimen ääni voi kuulua.

5.5.1 Automaattisen ilman ulostulon valinnan tai vain ilman yläulostulon asettaminen

Edellytys: Oletusasetus on automaattinen ilman ulostulon valinta.

- Paina aloitusnäytössä vähintään 2 sekuntia.

Tulos: Valintavalikko tulee esiin. Valikon numero vilkkuu.

- Valitse valikon numero painamalla tai .

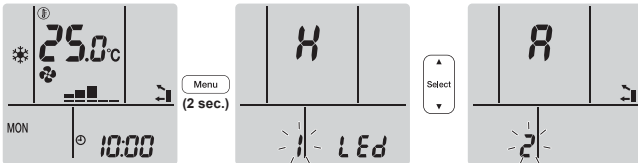

- Siirry asetukseen painamalla .

Tulos: **R** vilkkuu.

- Muuta asetusta painamalla tai . **R** = automaattinen ilman ulostulon valinta tai **I** = vain ilman yläulostulo.

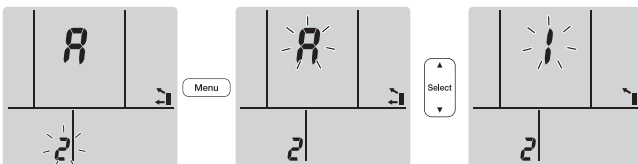

- Vahvista valittu asetus painamalla .

Tulos: Asetus vaihdetaan.

Huomautus: Näyttö palaa automaattisesti oletusnäyttöön 1 minuutin kuluttua. Jos haluat palata oletusnäyttöön nopeammin, paina kaksi kertaa.

5.6 Lattialämmitystoiminta

Tämä toiminto voi lämmittää tehokkaasti suuria lattiapinta-aloja sulkemalla ilman yläulostulon ja suurentamalla ilman virtausnopeutta etäisten lattiapintojen saavuttamista varten.

Normaali toiminta

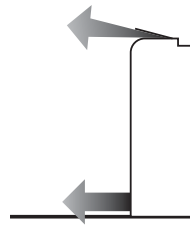

Lattialämmitystoiminta

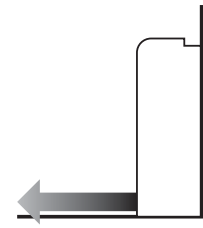

TIETOJA

- Lattialämmitystoimintaa voidaan käyttää vain lämmitystoimintatilassa ja automaattisen ilman ulostulon valinta-asetuksen kanssa.
- Jos huonelämpötila on alhainen, huone ei välttämättä lämpene tarpeeksi.

5.6.1 Lattialämmitystoiminnan käynnistäminen/pysäyttäminen

Edellytys: Tämä toiminta voidaan asettaa vain lämmitystoimintatilassa ja automaattisen ilman ulostulon valinta-asetuksen kanssa.

- Paina .

Tulos: näkyy nestekidenäytössä, ja toiminta alkaa.

- Voit pysäyttää käytön painamalla .

Tulos: katoaa nestekidenäytöstä ja toiminta päättyy.

5.7 Tehokas- ja Lämmitys plus -toiminta

5.7.1 Tehokas toiminta

Tämä toiminta maksimoi nopeasti jäähdytys-/lämmitystehon kaikissa toimintatiloissa. Näin saadaan suurin mahdollinen teho.

TIETOJA

- Tehokas-toimintaa ei voi käyttää yhdessä Lämmitys plus-, Lattialämmitys-, Econo- ja ulkoyksikön hiljaisen toiminnan kanssa. Viimeksi valittu toiminta saa etusijan.
- Tehokas-toiminta ei lisää yksikön kapasiteettia, jos se toimii jo maksimikapasiteetilla.

5.7.2 Lämmitys plus -toiminta

Tämä toiminto nostaa yksiköstä tulevan ilmavirran lämpötilaa. Ilmavirran lämpötila on korkeampi kuin normaalin lämmitystoiminnan aikana. Käytä tätä toimintaa, kun haluat tuntea enemmän lämpöä. Tämän toiminnan kesto on 30 minuuttia.

TIETOJA



- Lämmitys plus -toimintaa voidaan käyttää vain lämmitystoimintatilassa.
- Jos huonelämpötila on alhainen, huone ei välttämättä lämpene tarpeeksi.
- Älä pysyttele pitkiä aikoja ilman ulostulon lähellä suoraan poistoilman reitillä.
- Kun Lämmitys plus -toiminta päättyy, lämmitystoiminnalle asetetun lämpötilan mukaan tehoa saatetaan alentaa tilapäisesti.
- Usean laitteen järjestelmän liitännässä ilmavirran lämpötila saattaa olla riittämätön.

5.7.3 Tehokas- ja Lämmitys plus -toiminnan käynnistäminen/pysäyttäminen

- 1 Valitse toiminta painamalla  yhden tai useamman kerran.



Tulos: Asetus vaihtuu seuraavassa järjestyksessä.



Näytä	Toiminta
	Tehokas
	Lämmitys plus
–	Molemmat pois käytöstä

- Tehokas toiminta toimii 20 minuuttia, jonka jälkeen toiminta palaa aiemmin asetettuun tilaan.
- Lämmitys plus -toiminta toimii 30 minuuttia, jonka jälkeen toiminta palaa aiemmin asetettuun tilaan.

- 2 Kun haluat pysäyttää toiminnan, pidä  painettuna, kunnes molemmat symbolit katoavat nestekidenäytöstä.

Huomautus: Tehokas toiminta ja Lämmitys plus voidaan asettaa vain yksikön käydessä. Jos painetaan , toiminta peruutetaan; 

ja  katoavat nestekidenäytöstä.

5.8 Econo- ja ulkoyksikön hiljainen toiminta

5.8.1 Econo-toiminta

Tämä on toiminto, jonka avulla saadaan tehokas käyttö rajoittamalla virran enimmäiskulutusarvoa. Toiminnosta on hyötyä tapauksissa, joissa on varmistettava, ettei virtakatkaisin laukea, kun tuotetta käytetään muiden tuotteiden kanssa.

TIETOJA

- Tehokas-, Lämmitys plus-, Lattialämmitys- ja Econo-toimintoja ei voi käyttää samaan aikaan. Viimeksi valittu toiminta saa etusijan.
- Econo-toiminta on käytettävissä vain automaattisessa, jäähdytys-, lämmitys- ja kuivaustoimintatilassa.
- Econo-toiminta alentaa ulkoyksikön tehonkulutusta rajoittamalla kompressorin pyörimisnopeutta. Jos tehonkulutus on jo alhaisella tasolla, Econo-toiminta ei alenna sitä enempää.

5.8.2 Ulkoyksikön hiljainen toiminta

Käytä ulkoyksikön hiljaista toimintaa, kun haluat vähentää ulkoyksikön melutasoa. **Esimerkki:** Yö.

TIETOJA



- Tehokas-, Lämmitys plus-, Lattialämmitys- ja ulkoyksikön hiljaista toimintaa ei voi käyttää samaan aikaan. Viimeksi valittu toiminta saa etusijan.
- Ulkoyksikön hiljainen toiminta on käytettävissä vain automaattisessa, jäähdytys- ja lämmitystoiminnassa.
- Ulkoyksikön hiljainen toiminta rajoittaa kompressorin pyörimisnopeutta. Jos kompressorin pyörimisnopeus on jo alhainen, ulkoyksikön hiljainen toiminta ei laske kompressorin pyörimisnopeutta enempää.

5.8.3 Econo- ja ulkoyksikön hiljaisen toiminnan käynnistäminen/pysäyttäminen



- 1 Paina  yhden tai useamman kerran.

Tulos: Asetus vaihtuu seuraavassa järjestyksessä.



Näytä	Käyttö
	Econo
	Ulkoyksikkö hiljainen
	Econo ja ulkoyksikkö hiljainen
–	Molemmat pois käytöstä

- 2 Kun haluat pysäyttää toiminnan, pidä  painettuna, kunnes molemmat symbolit katoavat nestekidenäytöstä.

Huomautus: Econo-toiminta voidaan valita vain yksikön ollessa käynnissä. Painikkeen  painaminen peruuttaa asetuksen, ja  katoaa nestekidenäytöstä.

Huomautus:  jää näkyviin nestekidenäyttöön, vaikka yksikkö sammutettaisiin käyttämällä langatonta kaukosäädintä tai sisäyksikön ON/OFF-kytkintä.

5.9 Flash Streamerin (ilmanpuhdistus) toiminta

TIETOJA

- Nopeat elektronit tuotetaan ja poistetaan yksikön sisällä turvallisen toiminnan varmistamiseksi.
- Streamer-yksikön purkaus voi tuottaa sihisevää ääntä.
- Jos ilmavirta muuttuu heikoksi, Streamer-yksikön purkaus voi pysähtyä tilapäisesti otsonin hajun välttämiseksi.

5.9.1 Flash Streamerin (ilmanpuhdistus) toiminnan käynnistäminen/sammuttaminen

Edellytys: Varmista, että yksikkö on käynnissä ( näkyy langattoman kaukosäätimen nestekidenäytössä).

- 1 Paina .

Tulos:  näkyy nestekidenäytössä, ja huoneen ilmaa puhdistetaan, kun yksikkö on käynnissä.

- 2 Voit pysäyttää käytön painamalla .

Tulos:  katoaa nestekidenäytöstä ja toiminta päättyy.

TIETOJA

- Flash Streamer -toiminto voidaan asettaa, kun yksikkö on päällä tai pois päältä, mutta toiminta alkaa vasta, kun yksikkö on toiminnassa.
- Jos asetus tehdään, kun yksikkö ei ole toiminnassa,  näkyy langattoman kaukosäätimen nestekidenäytössä mutta toiminta ei käynnisty.

5.10 OFF/ON-ajastintoiminto

Ajastintoimintojen avulla ilmastointilaitte voidaan sammuttaa/käynnistää automaattisesti yöllä tai aamulla. OFF ja ON-ajastinta voidaan käyttää myös yhdessä.

OFF/ON-ajastinasetuksia on kahta tyyppiä:

5 Käyttö

- **24 tunnin kellon OFF/ON-ajastin**(oletus). Yksikkö pysähtyy/käynnistyy asetettuun aikaan. **Esimerkki:** ON-ajastimen asetuksena on 13.30, yksikkö käynnistyy klo 13.30.
- **12 tunnin lähtölaskennan OFF/ON-ajastin**. Yksikkö pysähtyy/käynnistyy asetetun tuntimäärän jälkeen. **Esimerkki:** ON-ajastin asetetaan klo 10.30 3 tuntiin, yksikkö käynnistyy klo 13.30.

Huomautus: Molemmat ajastinasetustyypit voidaan yhdistää.

TIETOJA

Ohjelmoi ajastin uudelleen seuraavissa tapauksissa:

- Yksikkö on sammutettu katkaisimella.
- Virtakatkos.
- Kun langattoman kaukosäätimen paristot on vaihdettu.

TIETOJA

Kello täytyy asettaa oikeaan aikaan ennen ajastintointojen käyttämistä. Katso "4.4 Kellon asetus aikaan" [p 7].

5.10.1 24 tunnin kellon OFF/ON-ajastimen asetus

OFF-ajastintoininnan käynnistäminen/pysäyttäminen

- 1 Käynnistä painamalla .

Tulos: **0:00** näkyy nestekidenäytössä ja **OFF** vilkkuu. ☹ ja viikonpäivä katoavat nestekidenäytöstä.



- 2 Muuta aika-asetusta painamalla tai .
- 3 Paina uudelleen.

Tulos: **OFF** ja asetettu aika näkyvät nestekidenäytössä. Daikin Eye palaa oranssina.

TIETOJA

Aina kun painetaan tai , ajan asetus siirtyy 10 minuuttia eteenpäin. Asetus muuttuu nopeasti, kun painike pidetään painettuna.

- 4 Voit peruuttaa ajastinasetuksen painamalla .

Tulos: Asetettu aika ja **OFF** katoavat nestekidenäytöstä. ☹ ja viikonpäivä näkyvät nestekidenäytössä. Daikin Eye lakkaa palamasta oranssina.

ON-ajastintoininnan käynnistäminen/pysäyttäminen

- 1 Käynnistä painamalla .

Tulos: **6:00** näkyy nestekidenäytössä ja **ON** vilkkuu. ☹ ja viikonpäivä katoavat nestekidenäytöstä.

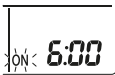

- 2 Muuta aika-asetusta painamalla tai .
- 3 Paina uudelleen.

Tulos: **ON** ja asetettu aika näkyvät nestekidenäytössä. Daikin Eye palaa oranssina.

TIETOJA

Aina kun painetaan tai , ajan asetus siirtyy 10 minuuttia eteenpäin. Asetus muuttuu nopeasti, kun painike pidetään painettuna.

- 4 Voit peruuttaa ajastinasetuksen painamalla .

Tulos: Asetettu aika ja **ON** katoavat nestekidenäytöstä. ☹ ja viikonpäivä näkyvät nestekidenäytössä. Daikin Eye lakkaa palamasta oranssina.

OFF-ajastimen ja ON-ajastimen yhdistäminen

- 1 Kun haluat asettaa ajastimet, katso "OFF-ajastintoininnan käynnistäminen/pysäyttäminen" [p 12] ja "ON-ajastintoininnan käynnistäminen/pysäyttäminen" [p 12].

Tulos: **OFF** ja **ON** näkyvät nestekidenäytössä.

Esimerkki:

Näytä	Nykyinen kellonaika	Aseta kun...	Käyttö
OFF 7:00 ON 14:00	6:00	yksikkö on toiminnassa.	Pysähtyy klo 7.00 ja käynnistyy klo 14.00.
		yksikkö ei ole toiminnassa.	Käynnistyy klo 14.00.

Huomautus: Jos ajastinasetus on aktiivinen, senhetkistä aikaa ei näytetä nestekidenäytössä.

5.10.2 12 tunnin lähtölaskennan OFF/ON-ajastimen asetus

Lähtölaskennan OFF/ON-ajastintoininnan käynnistäminen/pysäyttäminen

- 1 Pidä tai painettuna noin 5 sekunnin ajan. Kun ▲ vilkkuu, vapauta painike.

Tulos:

1hr OFF-ajastin: **1hr** näkyy nestekidenäytössä ja **OFF** vilkkuu, ☹ ja viikonpäivä katoavat nestekidenäytöstä.

1hr ON-ajastin: **1hr** näkyy nestekidenäytössä ja **ON** vilkkuu. ☹ ja viikonpäivä katoavat nestekidenäytöstä.

- 2 Muuta aika-asetusta painamalla tai . Ajaksi voidaan asettaa 1~12 tuntia. Jokainen painikkeen painallus lisää tai vähentää aika-asetusta 1 tunnilla.
- 3 Vahvista asetus painamalla tai .

Tulos: **OFF** ja/tai **ON** ja asetettu aika näkyvät nestekidenäytössä. Daikin Eye palaa oranssina. Nestekidenäytössä näkyvää aikaa lasketaan automaattisesti 1 tunnille jokaisen kuluneen tunnin jälkeen.

Esimerkki: Jos OFF-ajastin asetetaan 3 tuntiin, näytetty aika muuttuu seuraavasti: 3hr → 2hr → 1hr → tyhjä (OFF)

- 4 Jos haluat vaihtaa asetuksen takaisin 24 tunnin OFF/ON-ajastimeen, toista vaihe 1 aloitusnäytössä, kun **OFF** ja/tai **ON** ei vilku.
- 5 Voit peruuttaa ajastinasetuksen painamalla .

Ajastimen näyttötilojen yhdistäminen

OFF-ajastimelle ja ON-ajastimelle voidaan käyttää samaan aikaan eri näyttötiloja (24 tunnin ja 12 tunnin lähtölaskennan OFF/ON-ajastin).

- Katso asetus kohdasta "OFF-ajastintoiminnan käynnistäminen/pysäyttäminen" [▶ 12], "ON-ajastintoiminnan käynnistäminen/pysäyttäminen" [▶ 12] ja "To start/stop countdown OFF/ON timer operation" [▶ 12].

Esimerkki:

Näytä	Nykyinen kellonaika	Aseta kun...	Toiminta
OFF 3hr ON 6:00	22.00	yksikkö on toiminnassa.	<ul style="list-style-type: none"> Pysähtyy klo 1.00 (3 tuntia nykyhetken jälkeen) Käynnistyy klo 6.00. (8 tuntia nykyhetken jälkeen)
OFF 1:00 ON 8hr			
OFF 3hr ON 8hr			

Huomautus: Jos ajastinasetus on aktiivinen, senhetkistä aikaa ei näytetä nestekidenäytössä.

5.11 Viikkoajastintoiminta

TIETOJA

Älä käytä viikkoajastinasetusta samaan aikaan ONECTA-sovelluksen ajastimen kanssa. Molemmat asetukset ovat toisistaan riippumattomia. Käytä vain toista niistä.

Tämän toiminnan avulla jokaiselle viikonpäivälle voidaan tallentaa jopa 4 ajastinasetusta.

Esimerkki: Luo yksi asetus maanantaista perjantaihin ja eri asetus viikonloppua varten.

Viikonpäivä	Asetusesimerkki
Maanantai	<p>• Tee enintään 4 asetusta.</p>
Tiistai~perjantai	<p>• Käytä kopiointitilaa, jos asetukset ovat samat kuin maanantain.</p>
Lauantai	<p>• Ei ajastinasetusta</p>
Sunnuntai	<p>• Tee enintään 4 asetusta.</p>

- ON-ON-ON-ON-asetus.** Mahdollistaa toimintatilan ja asetustilalämpötilan ajastamisen.
- OFF-OFF-OFF-OFF-asetus.** Kullekin päivälle voidaan asettaa vain sammutusaika.

Huomautus: Muista suunnata langaton kaukosäädin sisäyksikköä ja tarkistaa, että vastaanottoääni kuuluu, kun viikkoajastintoimintaa asetetaan.

TIETOJA

Kello täytyy asettaa oikeaan aikaan ennen ajastintoimintojen käyttämistä. Katso "4.4 Kellon asetus aikaan" [▶ 7].

TIETOJA

- Viikkoajastinta ja OFF/ON-ajastintoimintaa ei voi käyttää yhtä aikaa. OFF/ON-ajastintoiminta saa etusijan. Viikkoajastin on valmiustilassa, **WEEKLY** katoaa nestekidenäytöstä. Kun OFF/ON-ajastin on suoritettu, viikkoajastin muuttuu aktiiviseksi.
- Viikonpäivä, OFF/ON-ajastintila, aika ja lämpötila (vain ON-ajastin) voidaan asettaa viikkoajastimen avulla. Muut asetukset perustuvat aiempaan ON-ajastimen asetukseen.

5.11.1 Viikkoajastintoiminnan asettaminen

- Paina

Tulos: Kuluva viikonpäivä ja sen varausnumero näytetään.



- Valitse viikonpäivä ja varausnumero painamalla tai .

- Paina .

Tulos: Viikonpäivä asetetaan. **WEEKLY** ja ON vilkkuvat.



- Valitse tila painamalla tai .

Tulos: Asetus vaihtuu seuraavassa järjestyksessä:



Näytä	Ominaisuus
ON	ON-ajastin
OFF	OFF-ajastin
Tyhjä	Poistaa varauksen

- Paina .

Tulos: OFF/ON-ajastintila asetetaan. **WEEKLY** ja aika vilkkuvat.



Huomautus: Palaa edelliseen näyttöön painamalla . Jos valitaan tyhjä, jatka vaiheeseen 9.

- Valitse aika painamalla tai . Ajaksi voidaan asettaa 0.00~23.50 10 minuutin välein.

- Paina .

Tulos: Aika asetetaan, ja **WEEKLY** ja lämpötila vilkkuvat.



Huomautus: Palaa edelliseen näyttöön painamalla . Jos valitaan OFF-ajastin, jatka vaiheeseen 9.

- Valitse haluttu lämpötila painamalla tai .

Huomautus: Viikkoajastimen asetustilalämpötila näytetään vain, kun asetetaan viikkoajastintilaa.

5 Käyttö

TIETOJA

Lämpötilaksi voidaan asettaa 10~32°C langattomalla kaukosäätimellä, mutta:

- Jäähdytys- ja automaattisessa toimintatilassa yksikkö toimii vähintään 18°C:een lämpötilassa, vaikka asetuksena olisi 10~17°C.
- Lämmitys- ja automaattisessa toimintatilassa yksikkö toimii korkeintaan 30°C:een lämpötilassa, vaikka asetuksena olisi 31~32°C.

9 Paina .

Tulos: Lämpötila ja aika asetetaan ON-ajastinta varten. Aika asetetaan OFF-ajastinta varten. Daikin Eye palaa oranssina.

Tulos: Uusi varausnäyttö tulee esiin.

10 Aseta uusi varaus toistamalla edellinen menettely tai viimeistelet asetus painamalla .

Tulos: näkyy nestekidenäytössä.

Huomautus: Varaus voidaan kopioida samoilla asetuksilla toiseen päivään. Katso "5.11.2 Varausten kopioiminen" ▶ 14].

5.11.2 Varausten kopioiminen

Varaus voidaan kopioida toiseen päivään. Valitun viikonpäivän koko varaus kopioidaan.

1 Paina .

2 Valitse kopioitava viikko painamalla tai .

3 Paina .

Tulos: Valitun viikonpäivän varaus kopioidaan.

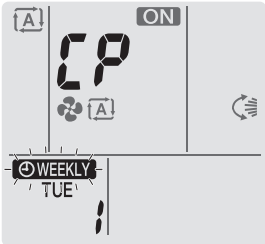

4 Valitse kohdepäivä painamalla tai .

5 Paina .

Tulos: Koko varaus kopioidaan valittuun päivään, ja Daikin Eye syttyy oranssina.

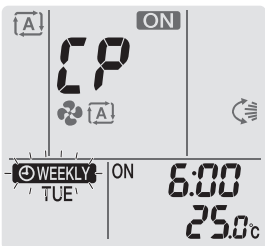

Huomautus: Toista menettely, kun haluat kopioida toiseen päivään.

6 Viimeistelet asetus painamalla .

Tulos: näkyy nestekidenäytössä.

Huomautus: Jos haluat muuttaa varausasetusta kopioinnin jälkeen, katso "5.11.1 Viikkoajastintoinnin asettaminen" ▶ 13].

5.11.3 Varausten vahvistaminen

Voit vahvistaa, onko kaikki varaukset asetettu tarpeisiin sopiviksi.

1 Paina .

Tulos: Kuluva viikonpäivä ja sen varausnumero näytetään.



2 Valitse viikonpäivä ja vahvistettava varausnumero painamalla tai ja tarkista varauksen tiedot.

Huomautus: Jos haluat muuttaa varausasetusta, katso "5.11.1 Viikkoajastintoinnin asettaminen" ▶ 13].

3 Poistu vahvistustilasta painamalla .

5.11.4 Viikkoajastimen poistaminen käytöstä ja ottaminen uudelleen käyttöön

1 Voit poistaa viikkoajastimen käytöstä painamalla , kun näkyy nestekidenäytössä.

Tulos: katoaa nestekidenäytöstä ja Daikin Eye lakkaa palamasta oranssina.

2 Jos haluat ottaa viikkoajastimen jälleen käyttöön, paina uudelleen .

Tulos: Viimeksi asetettua ajastintilaa käytetään.

5.11.5 Varausten poistaminen

Yksittäisen varauksen poistaminen

Käytä tätä toimintoa, jos haluat poistaa yksittäisen varausasetukset.

1 Paina .

Tulos: Viikonpäivä ja varausnumero näytetään.

2 Valitse poistettava viikonpäivä painamalla tai .

3 Paina .

Tulos: , ON ja OFF viikkuvat.

4 Paina tai ja valitse "tyhjä".

Tulos: Asetus vaihtuu seuraavassa järjestyksessä:



5 Paina .

Tulos: Valittu varaus poistetaan.

6 Poistu painamalla .

Tulos: Jäljellä olevat varaukset ovat aktiivisia.

Varauksen poistaminen jokaiselta viikonpäivältä

Käytä tätä toimintoa, kun haluat poistaa kaikki yhden viikonpäivän varausasetukset. Sitä voidaan käyttää vahvistus- tai asetustilassa.

1 Paina .

2 Valitse poistettava viikonpäivä painamalla tai .

3 Pidä painettuna noin 5 sekunnin ajan.

Tulos: Kaikki valitun viikonpäivän varaukset poistetaan.

4 Poistu painamalla .

Tulos: Jäljellä olevat varaukset ovat aktiivisia.

Kaikkien varausten poistaminen

Käytä tätä toimintoa, kun haluat poistaa kaikkien viikonpäivien kaikki varaukset yhtäaikaa. Tätä menettelyä ei voi käyttää asetustilassa.

1 Pidä painettuna 5 sekuntia oletusnäytössä.

Tulos: Kaikki varaukset poistetaan.

5.12 WLAN-yhteys

Asiakkaan vastuulla on hankkia:

- Älypuhelin tai tabletti, jossa on vähintään tuettu Android- tai iOS-versio, joka on määritetty osoitteessa app.daikineurope.com.
- Internet-linja ja viestintälaitte, kuten modeemi, reititin tms.
- WLAN-tukiasema
- Asennettu ilmainen ONECTA -sovellus

5.12.1 Langattoman LAN-verkon käyttämisessä huomioitavaa

ÄLÄ käytä lähellä seuraavia:

- **Lääkinnälliset laitteet.** Esim. henkilöt, jotka käyttävät sydämentahdistimia tai defibrillaattoreita. Tämä tuote voi aiheuttaa sähkömagneettisia häiriöitä.
- **Automaattiohjatut laitteet.** Esim. automaattiovet tai palohälytinalteisto. Tämä tuote voi aiheuttaa laitteiston virheellistä käyttäytymistä.
- **Mikroaaltouuni.** Se voi vaikuttaa WLAN-tiedonsiirtoon.

5.12.2 ONECTA-sovelluksen asennus

- 1 Siirry Google Play -kauppaan (Android-laitteet) tai App Storeen (iOS-laitteet) ja hae "ONECTA".
- 2 Asenna ONECTA-sovellus noudattamalla näyttöön tulevia ohjeita.



TIETOJA

Lataa ja asenna ONECTA-sovellus matkapuhelimeen tai tablettiin skannaamalla QR-koodi:



5.12.3 Langattoman yhteyden määrittäminen

Langaton sovitin voidaan yhdistää älylaitteeseen kahdella tavalla.

- **Yhdistä langaton LAN suoraan älylaitteeseen.**
- **Yhdistä langaton LAN kotiverkkoon.** Langaton LAN kommunikoi älylaitteen kanssa kotiverkossa käyttämällä modeemia, reititintä tai vastaavaa laitetta.

Katso lisätietoja ja usein kysytyjä kysymyksiä osoitteesta app.daikineurope.com.

- 1 Pysäytä toiminta ennen langattoman yhteyden asettamista.
- 2 Valitse langattoman LAN-verkon asetusvalikko käyttämällä langatonta kaukosäädintä.

Huomautus: Osoita aina asetusten tekemisen aikana langattomalla kaukosäätimellä yksikön infrapunasignaalin vastaanotinta.

Valikko	Kuvaus
!	Yhteyden tilan tarkistus
2	WPS-yhteysasetus
3	AP-tilan/RUN-tilan (SSID + avain) yhteysasetus
R	Palauta tehdasasetukset
oFF	Langaton LAN OFF

Langattoman LAN yhteyden tilan tarkistaminen

- 1 Pidä aloitusnäytössä painettuna vähintään 5 sekuntia, kun yksikkö ei ole käynnissä.

Tulos: SP ilmestyy näyttöön. ! vilkkuu.

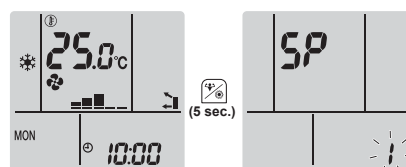

- 2 Vahvista valinta painamalla .

Tulos: ! vilkkuu.

- 3 Tarkista Daikin Eye.

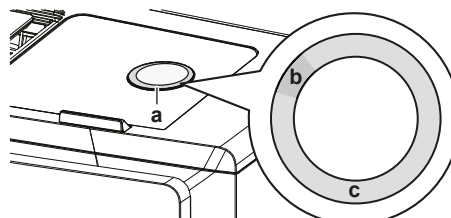

- a Daikin Eye
b Osittain vihreä
c Punainen, oranssi, sininen tai valkoinen

Daikin Eye:n väri vaihtelee: osittain vihreä ja...	... niin langaton sovitin on...
punainen	ei yhdistetty
oranssi	käynnissä ja valmis muodostamaan yhteyden kotiverkkoon reitittimen WPS-painikkeen kautta; katso "Yhteyden muodostaminen käyttämällä WPS-painiketta" [p. 15].
sininen	<ul style="list-style-type: none"> • yhdistetty kotiverkkoon SSID:llä + avaimella. tai • yhdistetty kotiverkkoon reitittimen WPS-painikkeen kautta.
valkoinen	pois päältä

- 4 Poistu valikosta painamalla **Cancel**.

Tulos: Näyttö palaa aloitusnäyttöön.

Langattoman LAN-verkon yhdistäminen kotiverkkoon

Langaton sovitin voidaan yhdistää kotiverkkoon käyttämällä:

- reitittimen WPS-painiketta (Wi-Fi Protected Setup) (jos on),
- Yksikköön merkittyä SSID:tä (langattoman verkon tunnus) ja KEY:tä (salasana).

Yhteyden muodostaminen käyttämällä WPS-painiketta

- 1 Pidä aloitusnäytössä painettuna vähintään 5 sekuntia, kun yksikkö ei ole käynnissä.

Tulos: SP ilmestyy näyttöön. ! vilkkuu.

- 2 Vaihda SP-valikoksi 2 painamalla .

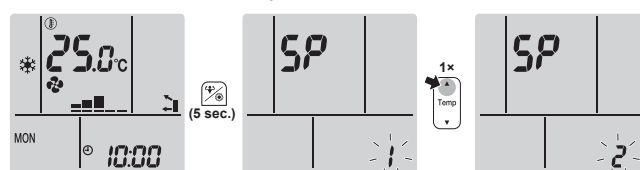

- 3 Vahvista valinta painamalla .

6 Energiansäästö ja toiminnan optimointi

Tulos: 2 vilkkuu. Daikin Eyen väri vaihtelee: oranssi ja osittain vihreä.

- 4 Paina tiedonsiirtolaitteen (esim. reitittimen) WPS-painiketta noin 1 minuutin kuluessa. Katso tiedonsiirtolaitteen opas.

Tulos: Jos yhteyden muodostaminen onnistui, Daikin Eyen väri vaihtelee: sininen ja osittain vihreä.



TIETOJA

Jos yhteyttä reitittimeen ei voi muodostaa, kokeile menettelyä "Yhteyden muodostaminen käyttämällä SSID- ja KEY-numeroa" [p 16].

- 5 Poistu valikosta painamalla **Cancel**.

Tulos: Näyttö palaa aloitusnäyttöön.

Yhteyden muodostaminen käyttämällä SSID- ja KEY-numeroa

- 1 Pidä aloitusnäytössä  painettuna vähintään 5 sekuntia, kun yksikkö ei ole käynnissä.
Tulos: SP ilmestyy näyttöön. 1 vilkkuu.
- 2 Vaihda SP-valikoksi 3 painamalla  kaksi kertaa.

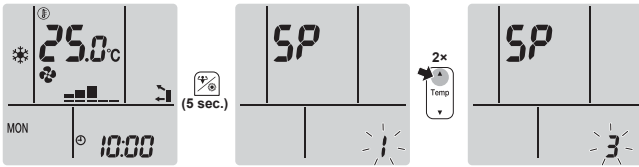

- 3 Vahvista valinta painamalla .

Tulos: 3 vilkkuu. Daikin Eyen väri vaihtelee: punainen ja osittain vihreä.

- 4 Avaa ONECTA -sovellus älylaitteessa ja noudata näyttöön tulevia vaiheita.

Tulos: Jos yhteyden muodostaminen onnistui, Daikin Eyen väri vaihtelee: sininen ja osittain vihreä.



- 5 Liitä älylaite samaan kotiverkkoon yksikön kanssa.
- 6 Poistu valikosta painamalla **Cancel**.

Tulos: Näyttö palaa aloitusnäyttöön.

Yhteysasetuksen tehdasasetuksen palauttaminen

Palauta yhteysasetuksen tehdasasetus, jos haluat:

- katkaista tiedonsiirtolaitteen (esim. reitittimen) tai älylaitteen langattoman LAN-yhteyden.
- toistaa asetuksen, jos yhteyden muodostaminen epäonnistui.

- 1 Pidä aloitusnäytössä  painettuna vähintään 5 sekuntia, kun yksikkö ei ole käynnissä.
Tulos: SP ilmestyy näyttöön. 1 vilkkuu.
- 2 Vaihda SP-valikoksi R painamalla  kaksi kertaa.



- 3 Vahvista valinta pitämällä  painettuna vähintään 2 sekunnin ajan.
Tulos: R vilkkuu. Asetuksen oletusarvo palautetaan.

- 4 Poistu valikosta painamalla **Cancel**.

Tulos: Näyttö palaa aloitusnäyttöön.

Langattoman LAN-yhteyden kytkeminen pois päältä

Jos haluat kytkeä langattoman yhteyden pois päältä:

- 1 Pidä aloitusnäytössä  painettuna vähintään 5 sekuntia, kun yksikkö ei ole käynnissä.

Tulos: SP ilmestyy näyttöön. 1 vilkkuu.

- 2 Vaihda SP-valikoksi OFF painamalla .

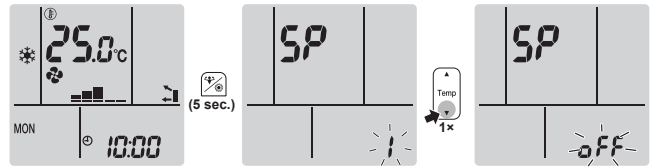

- 3 Vahvista valinta pitämällä  painettuna vähintään 2 sekunnin ajan.

Tulos: OFF vilkkuu. Tiedonsiirto on OFF.

- 4 Poistu valikosta painamalla **Cancel**.

Tulos: Näyttö palaa aloitusnäyttöön.

6 Energiansäästö ja toiminnan optimointi

TIETOJA

- Yksikkö kuluttaa sähköä, vaikka se olisi sammutettu.
- Kun virta palaa sähkökatkon jälkeen, aiemmin valitun tilan käyttöä jatketaan.

HUOMAUTUS

Älä koskaan altista pikkulapsia, kasveja tai eläimiä suoraan ilmapirrille.

HUOMIO

ÄLÄ laita sisä- ja/tai ulkoyksikön alle mitään sellaista, joka saattaa kastua. Muuten yksikön tai kylmäaineputkien kondenssaatio, ilmansuodattimen likaisuus tai poiston tukkeuma voi aiheuttaa tippumista, ja yksikön alapuolella olevat esineet voivat likaantua tai vaurioitua.

VAROITUS

Älä aseta tulenarkaa suihkepulloa ilmastointilaitteen lähelle tai käytä suihkeita yksikön läheisyydessä. Seurauksena saattaa olla tulipalo.

HUOMAUTUS

ÄLÄ käytä järjestelmää, kun käytetään huoneen kaasutustyyppistä hyönteismyrkkyä. Yksikköön voi kerääntyä kemikaaleja, mikä voi vaarantaa kemikaaleille yliherkkien henkilöiden terveyden.

7 Kunnossapito ja huolto

7.1 Yleiskuvaus: Kunnossapito ja huolto

Asentajan on suoritettava vuosittainen kunnossapito.

Tietoja kylmäaineesta

Tuote sisältää fluorattuja kasvihuonekaasuja. ÄLÄ päästä kaasuja ilmakehään.

Kylmäainetyyppi: R32

Ilmaston lämpenemispotentiaali (GWP): 675

**HUOMIO**

Fluorattuihin kasvihuonekaasuihin sovellettava lainsäädäntö vaatii, että yksikön kylmäaineen täyttömäärä osoitetaan sekä painona että CO₂-ekvivalenttina.

CO₂-ekvivalenttitonniin laskukaava: Kylmäaineen GWP-arvo × kylmäaineen kokonaistäyttömäärä [kg]/1000

Kysy lisätietoja asentajalta.

**HUOMIO**

Kunnossapito TÄYTYY tehdä valtuutetun asentajan tai huoltoedustajan toimesta.

Huolto kannattaa tehdä vähintään kerran vuodessa. Sovellettava lainsäädäntö saattaa kuitenkin vaatia lyhyempiä huoltovälejä.

**VAROITUS**

- Yksikön sisällä oleva kylmäaine on lievästi tulenarkaa mutta ei yleensä vuoda. Jos kylmäainetta vuotaa huoneeseen ja joutuu kontaktiin polttimen, lämmittimen tai keittotason liekin kanssa, seurauksena voi olla tulipalo tai vahingollisen kaasun muodostumista.
- Sammuta kaikki polttoainelämmittimet, tuuleta huone ja ota yhteys laitteen myyjään.
- Älä käytä yksikköä ennen kuin huoltohenkilö on vahvistanut, että osa, josta kylmäainetta vuosi, on korjattu.

**VAROITUS**

- ÄLÄ puhkaise tai polta kylmäainekierron osia.
- ÄLÄ käytä muita kuin valmistajan suosittelemia puhdistusaineita tai yritä nopeuttaa sulatusprosessia muilla kuin valmistajan suosittelemilla toimenpiteillä.
- Huomaa, että järjestelmässä oleva kylmäaine on hajutonta.

**VAARA: SÄHKÖISKUN VAARA**

Pysäytä toiminta ja katkaise kaikki virransyötöt ennen ilmastointilaitteen tai ilmansuodattimen puhdistamista. Muuten seurauksena voi olla sähköisku ja loukkaantuminen. Jos yksikössä on kylmäaineen vuotoanturi, kytke virransyöttökatkaisin takaisin päälle heti puhdistuksen jälkeen, jotta tunnistus jatkuisi.

**VAROITUS**

Sähköiskujen ja tulipalon välttämiseksi:

- ÄLÄ huuhtelee yksikköä.
- ÄLÄ käytä yksikköä, jos kätesi ovat märät.
- ÄLÄ aseta mitään vettä sisältäviä astioita yksikön päälle.

**HUOMAUTUS**

Tarkista laitteen pitkään kestäneen käytön jälkeen, että sen teline ja varusteet eivät ole vaurioituneet. Muuten yksikkö voi pudota ja aiheuttaa vammoja.

**HUOMAUTUS**

Älä kosketa lämmönvaihtimen jäähdytysriipoja. Ne ovat teräviä ja voivat aiheuttaa haavoja.

Sisäyksikössä voi olla seuraavia symboleja:

Symboli	Selitys
	Mittaa jännite päävirtapiirin kondensaattorien tai sähköosien liittimistä ennen huoltoa.

7.2 Sisäyksikön ja langattoman kaukosäätimen puhdistaminen

**VAROITUS**

Väärät pesuaineet tai puhdistustavat voivat aiheuttaa muoviosien vaurioita tai vesivuotoa. Jos pesuainetta läikky sähköosien, kuten moottorien, päälle, seurauksena voi olla toimintahäiriö, savua tai tulipalo.

**VAARA: SÄHKÖISKUN VAARA**

Muista ennen puhdistusta lopettaa käyttö ja kääntää virtakytkin pois päältä tai irrottaa virtajohto. Muuten seurauksena voi olla sähköisku ja loukkaantuminen. Jos yksikössä on kylmäaineen vuotoanturi, kytke virransyöttökatkaisin takaisin päälle heti puhdistuksen jälkeen, jotta tunnistus jatkuisi.

**HUOMIO**

- ÄLÄ käytä bensiiniä, bentseeniä, tinneriä, kiillotusjauhetta tai nestemäistä hyönteismyrkkyä. **Mahdollinen seuraus:** haalistuminen ja muodonmuutokset.
- Älä käytä vettä tai ilmaa, jonka lämpötila on 40°C tai korkeampi. **Mahdollinen seuraus:** haalistuminen ja muodonmuutokset.
- Älä käytä kiillotusaiheita.
- Älä käytä kuurausharjaa. **Mahdollinen seuraus:** Pintakäsittely kuoriutuu pois.
- Loppukäyttäjät ei koskaan saa puhdistaa yksikön sisällä olevia osia itse. Ammattitaitoisen huoltohenkilön tulee suorittaa nämä työt. Ota yhteyttä jälleenmyyjään.

- Puhdista pehmeällä liinalla. Jos tahrojen poistaminen on vaikeaa, käytä vettä tai neutraalia puhdistusainetta.

7.3 Etupaneelin puhdistaminen

**VAROITUS**

ÄLÄ anna sisäyksikön kastua. **Mahdollinen seuraus:** Sähköisku tai tulipalo.

**HUOMIO**

- ÄLÄ käytä bensiiniä, bentseeniä, tinneriä, kiillotusjauhetta tai nestemäisiä hyönteismyrkkyjä. **Mahdollinen seuraus:** Haalistuminen ja muodonmuutokset.
- Älä käytä vettä tai ilmaa, jonka lämpötila on 50°C tai korkeampi. **Mahdollinen seuraus:** Haalistuminen ja muodonmuutokset.
- ÄLÄ hankaa voimakkaasti, kun peset siipeä vedellä. **Mahdollinen seuraus:** Pinnan tiiviste saattaa kuoriutua pois.

Etupaneeli voidaan irrottaa puhdistusta varten.

**HUOMAUTUS**

Ole varovainen, kun avaat ja käsittelet etupaneelia; sen terävä reuna voi aiheuttaa vammoja.

7 Kunnossapito ja huolto

- 1 Työnnä molempia liukukappaleita nuolien suuntaan, kunnes ne napsahtavat.

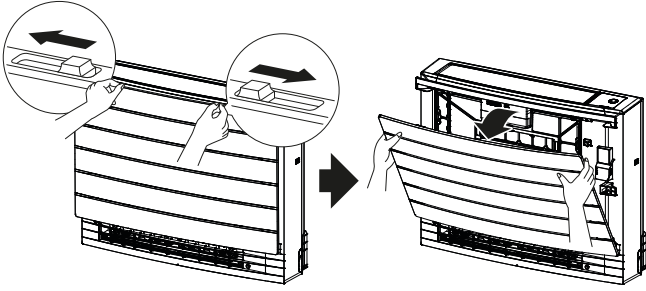

- 2 Avaa etupaneeli ja irrota nyöri.

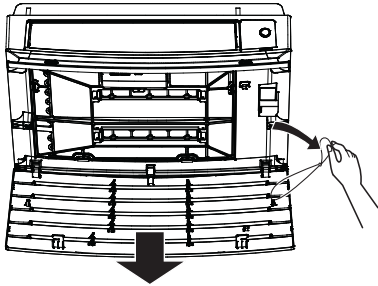

- 3 Irrota etupaneeli.
- 4 Pyyhi se pehmeällä, veteen kastetulla liinalla.
- 5 Anna sen kuivua varjossa pesun jälkeen.
- 6 Etupaneelin asentaminen ja sulkeminen: katso "7.9 Etupaneelin asentaminen" [p. 19].

7.4 Suodattimien irrottaminen

- 1 Irrota etupaneeli. Katso "7.3 Etupaneelin puhdistaminen" [p. 17].
- 2 Irrota ilmansuodattimen kielekkeet varovasti sivuilla olevista kynsistä (a). Pidä ilmansuodatinta kiinni sen nupista (b) ja irrota ilmansuodattimen kieleke ylhäällä olevasta kynnestä (c). Vedä suodatinta ylös, jotta sen kielekkeet irtoavat alhaalla olevista kynsistä (d).

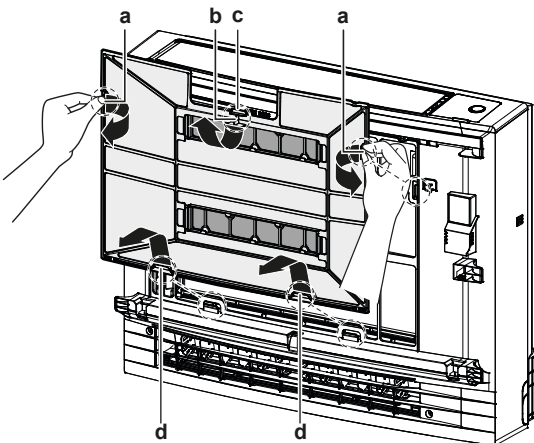

- a Kynsien kielekkeet sivulla
- b Suodattimen nuppi
- c Kynnen kieleke ylhäällä
- d Kynsien kielekkeet alhaalla

- 3 Irrota molemmat titaaniapatiittihajunpoistosuodattimet kynsistä (4 molemmissa).

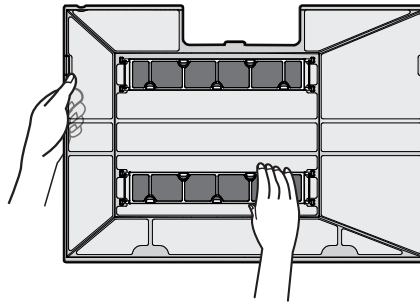

7.5 Ilmansuodattimen puhdistaminen

- 1 Pese ilmansuodatin vedellä tai puhdista se pölynimurilla.

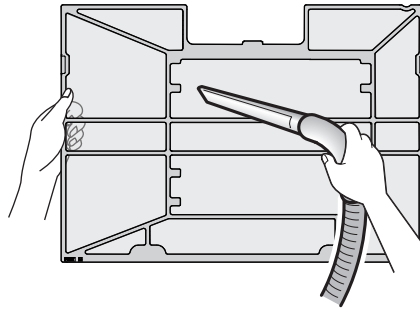

TIETOJA

- Jos pöly ei irtoa helposti, pese suodattimet neutraalilla, haalealla vedellä laimennetulla pesuaineella. Kuivaa ilmansuodattimet varjossa.
- On suositeltavaa puhdistaa ilmansuodattimet 2 viikon välein.

7.6 Titaaniapatiittihajunpoistosuodattimen puhdistaminen



TIETOJA

Puhdista suodatin vedellä 6 kuukauden välein.

- 1 Poista pöly suodattimesta pölynimurilla.

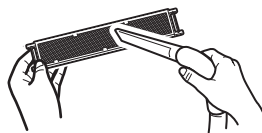

- 2 Liota suodatinta 10–15 minuuttia lämpimässä vedessä. Älä irrota suodatinta kehyksestä.



- 3 Ravista jäljelle jäänyt vesi pesun jälkeen pois ja kuivaa suodatin varjossa. Älä väännä suodatinta kuivaksi, kun poistat siitä vettä.

7.7 Titaaniapatiittihajunpoistosuodattimen vaihtaminen



TIETOJA

Vaihda suodatin 3 vuoden välein.

- 1 Irrota suodatin suodatinkehyksen kielekkeistä ja vaihda suodatin uuteen.

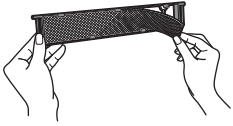

i TIETOJA

- Älä heitä suodattimen kehystä pois vaan käytä se uudelleen.
- Hävitä vanha suodatin palamattomana jätteenä.

7.8 Suodattimien asentaminen

- 1 Ripusta molemmat titaaniapatiittihajunpoistosuodattimet kynsiin (4 molemmissa).

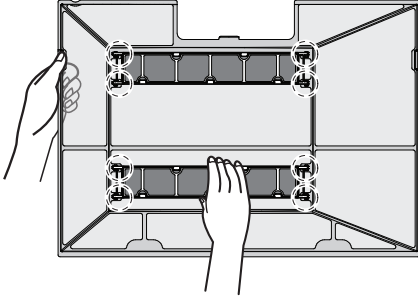

- 2 Aseta suodattimen kielekkeet alhaalla oleviin kynsiin (d). Pidä ilmansuodatinta kiinni sen nupista (b) ja aseta ilmansuodattimen kieleke ylhäällä olevaan kynteen (c). Aseta ilmansuodattimen kielekkeet sivuilla oleviin kynsiin (a). Varmista, että ilmansuodatin on kiinnitetty kunnolla kaikista kohdista.

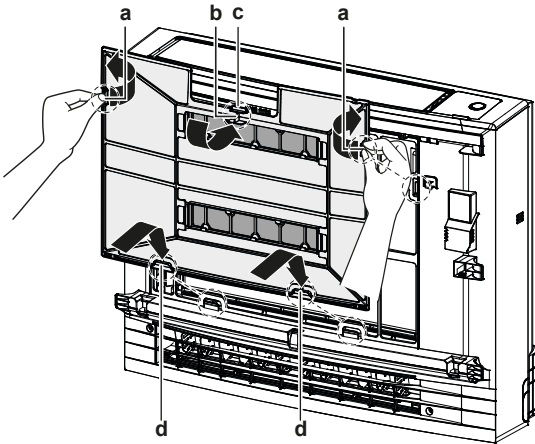

- a Kynsiin kielekkeet sivulla
- b Suodattimen nappi
- c Kynnen kieleke ylhäällä
- d Kynsiin kielekkeet alhaalla

7.9 Etupaneelin asentaminen

- 1 Aseta etupaneeli yksikössä oleviin uriin (3 kohtaa) ja kiinnitä naru.

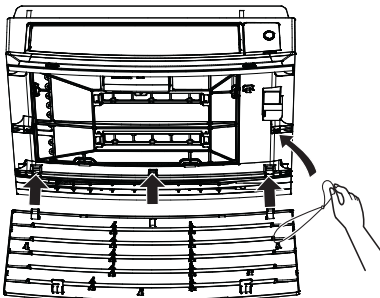

- 2 Sulje etupaneeli ja liu'uta liukukappaleita, kunnes ne napsahtavat.

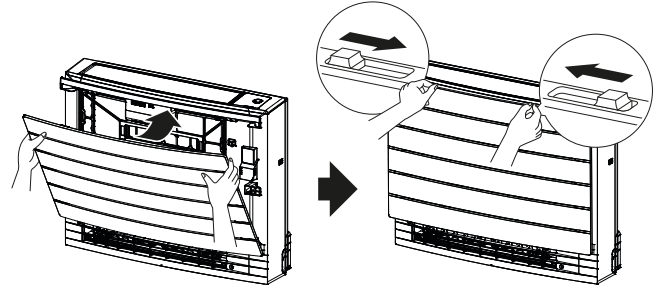

- 3 Varmista, että etupaneeli on kiinnitetty kunnolla, painamalla sen sivuja.

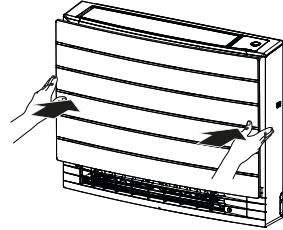

8 Vianetsintä

Jos jokin seuraavista toimintahäiriöistä esiintyy, suorita alla mainitut toimenpiteet ja ota yhteys jälleenmyyjään.



VAROITUS

Jos jotakin epätavallista tapahtuu (palaneen käryä tms.), lopeta käyttö ja **KATKAISE** virta.

Yksikön käytön jatkaminen tällaisissa olosuhteissa voi aiheuttaa rikkoutumisen, sähköiskun tai tulipalon. Ota yhteyttä jälleenmyyjään.



VAROITUS

Jos yksikössä on kylmäaineen vuotoanturi, sammuta yksikkö käyttämällä vain käyttöliittymän ON/OFF-painiketta.

Järjestelmän korjaus täytyy teettää ammattitaitoisella huoltohenkilöllä.

Toimintahäiriö	Toimenpide
Jos turvalaite, kuten sulake, katkaisin tai maavuotokatkaisin laukeaa usein tai virtakytkin EI toimi oikein.	Käännä päävirtakytkin POIS päältä.
Jos yksiköstä vuotaa vettä.	Pysäytä laitteen toiminta.
Käyttökatkaisin ei toimi kunnolla.	Katkaise virransyöttö.
Daikin Eye vilkkuu, ja voit tarkistaa vikakoodin langattomasta kaukosäätimestä. Jos haluat näyttää virhekoodin, katso sisäyksikön käyttäjän viiteopas.	Ilmoita asiasta asentajalle ja mainitse virhekoodi.

Jos järjestelmä ei toimi kunnolla yllä mainittuja tapauksia lukuun ottamatta eikä kyseessä ole mikään yllä mainituista vioista, tutki järjestelmä seuraavien menettelyjen mukaisesti.



TIETOJA

Katso lisää vianmääritysvihjeitä viiteoppaasta osoitteessa <https://www.daikin.eu>. Etsi mallisi käyttämällä hakutoimintoa 🔍.

9 Hävittäminen

Jos kaikkien yllä olevien tarkastusten jälkeen ongelman korjaaminen ei onnistu, ota yhteys asentajaan ja ilmoita oireet, yksikön täydellinen mallinimi (ja valmistusnumero, jos mahdollista) ja asennuspäivä (mainittu mahdollisesti takuukortissa).

9 Hävittäminen



HUOMIO

ÄLÄ yritä purkaa järjestelmää itse: järjestelmän purkamisessa sekä kylmäaineen, öljyn ja muiden osien käsittelyssä TÄYTYY noudattaa soveltuvaa lainsäädäntöä. Yksiköt TÄYTYY käsitellä erikoistuneessa käsittelylaitoksessa uudelleenkäyttöä, kierrätystä ja talteenottoa varten.







ERC



DAIKIN INDUSTRIES CZECH REPUBLIC s.r.o.
U Nové Hospody 1/1155, 301 00 Plzeň Skvrňany, Czech Republic

DAIKIN EUROPE N.V.
Zandvoordestraat 300, B-8400 Oostende, Belgium

Copyright 2020 Daikin

3P477071-2M 2022.09